

A **SANTOS** bútorcsalád a klasszikus zárt vonalvezetést képviseli. Variációs lehetőségeit a széles lapválasztékának és a penge, keskeny, széles valamint „X” láb megoldásoknak köszönheti. Kétféle magasságú előlapja révén egyaránt alkalmas több munkahelyes összeállítások és recepciók megvalósításához. A kisebb padlózat egyenetlenségek kiküszöbölhetőek a lábatatba szerelt talpcsavarokkal.

SANTOS

IRODABÚTOR LAPLÁB RENDSZER

SANTOS laplábak 25 mm vastagságban

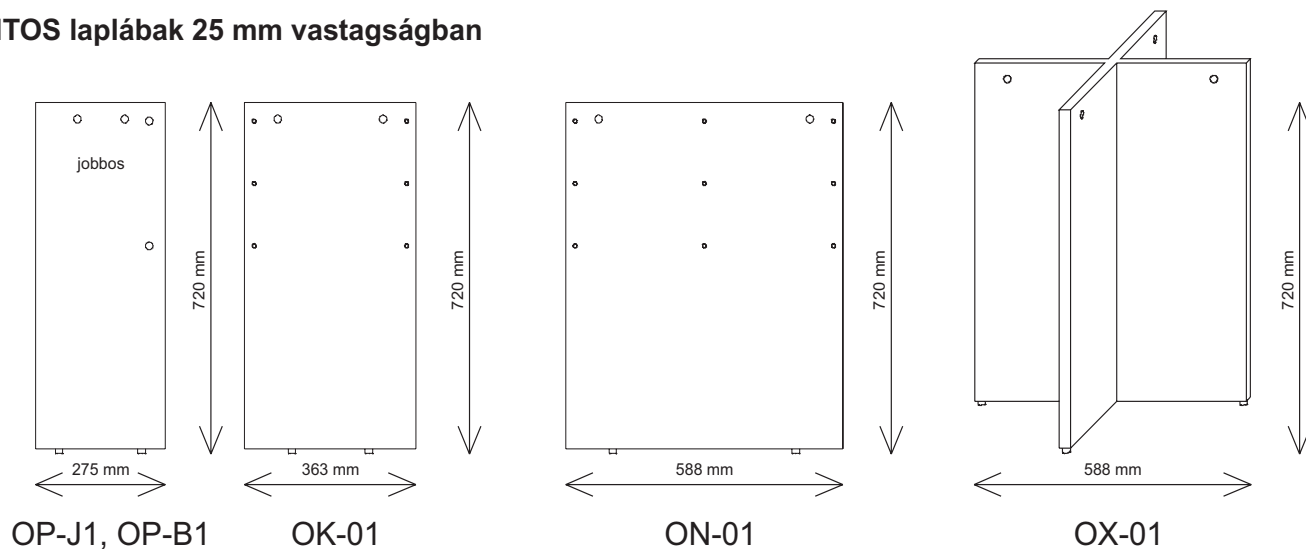

SANTOS normál előlapok 25 mm vastagságban

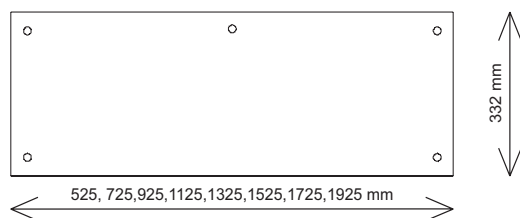

EL-06, EL-08, EL-10, EL-12,
EL-14, EL-16, EL-18, EL-20

SANTOS magas előlapok 25 mm vastagságban

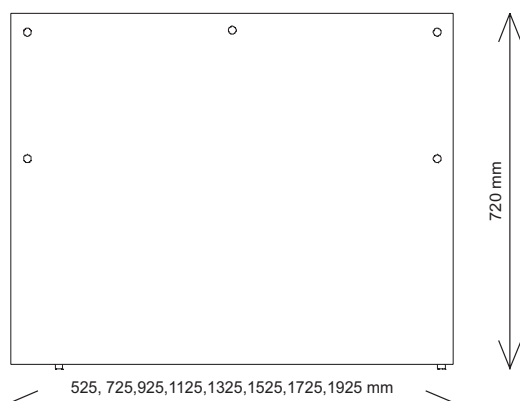

EM-06, EM-08, EM-10, EM-12,
EM-14, EM-16, EM-18, EM-20

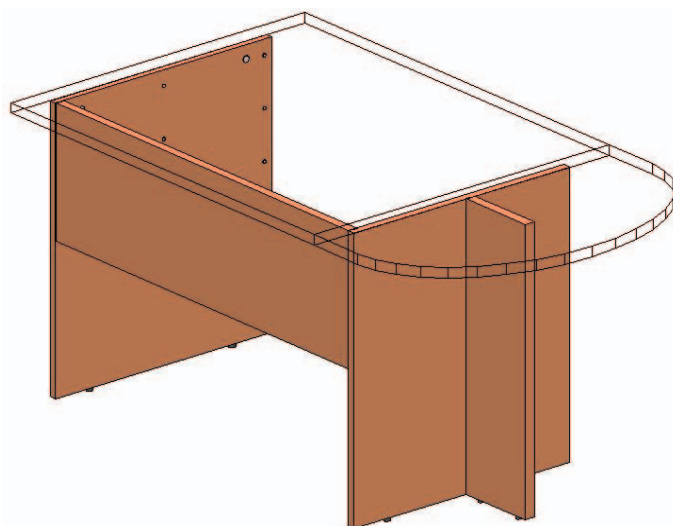
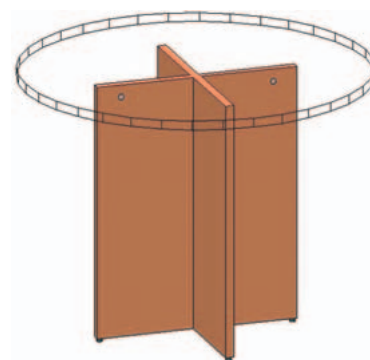

A **Santos** lábak, előlapok és fedlapok 25 mm-es, a rátétpult elemek pedig 19 mm-es laminált lapból készülnek ABS élzárással. A rátétpult oldalelem, valamint a homloklapok és fedlapok segítségével egyszerűen és gyorsan készíthetők recepciós pultok – ha homloklappal szereljük az asztalt, nem szükséges előlapot használni. Kérésre a homloklapot, valamint a fedlapot elkészítjük az íves asztallapokhoz is.

SANTOS

IRODABÚTOR LAPLÁB RENDSZER

Rátétpult elemek 19 mm vastagságban

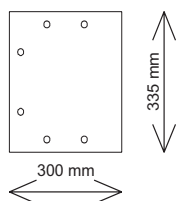

RP-OE

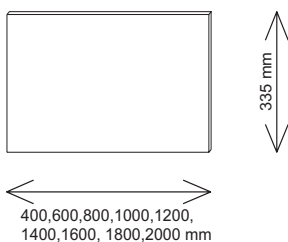

H1-xx

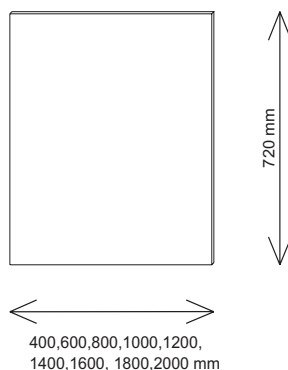

H2-xx

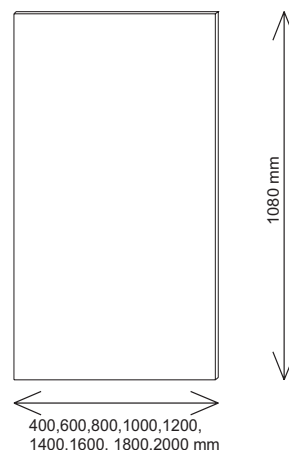

H3-xx

Fedlapok rátétpultokra 25 mm vastagságban

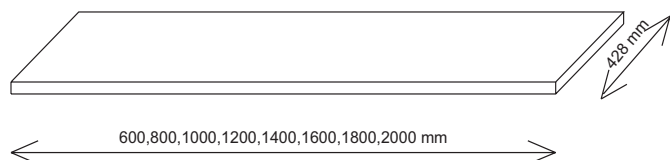

FE-04, FE-06, FE-08, FE-10, FE-12
FE-14, FE-16, FE-18, FE-20

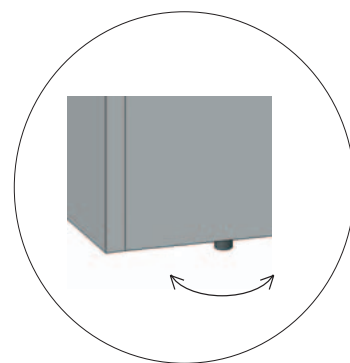

Kiegészítők

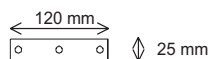

ÖK-L02

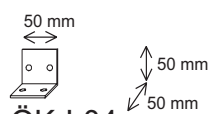

ÖK-L04

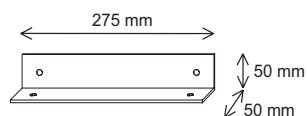

ÖK-L05

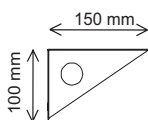

ÖK-L07B

ÖK-L07J

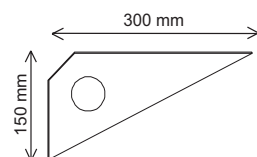

ÖK-L06B

ÖK-L06J

