

A **STÚDIÓ** könnyed, elegáns, tartós és stabil kivitelű, fémlábás irodabútor. Lábazata egy 60x30 mm-es szelvényre és egy 42,4 mm átmérőjű fémcső szerkezetre épül. A normál, aszimmetrikus és keskeny lábak mellett az elemválasztékában megtalálható a hármás láb is, melynek segítségével tárgyalóvéget kapcsolhatunk asztalunkhoz. A „T” formájú lábszerkezetek a tele vagy két féle perforált betétek takarásával kiválóan alkalmasak kábelek elvezetésére.

STÚDIÓ

IRODABÚTOR FÉM LÁBRENDSZER

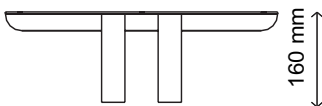
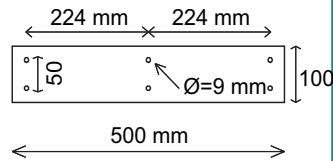

ST-L16

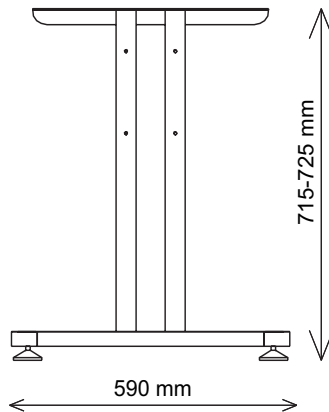

ST-LN2

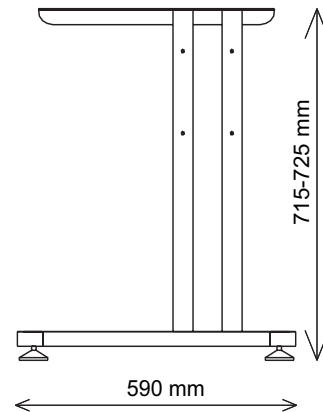

ST-LAB
ST-LAJ

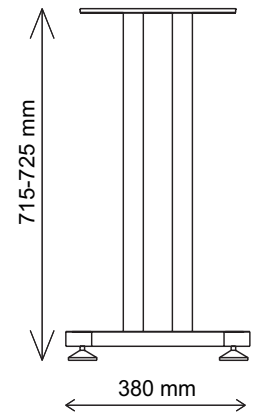

ST-LK2

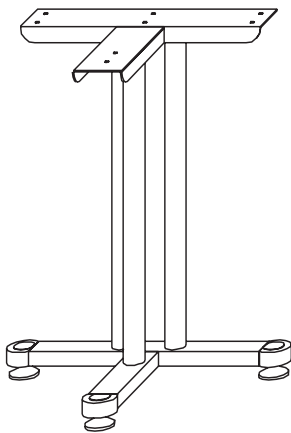

ST-LN3

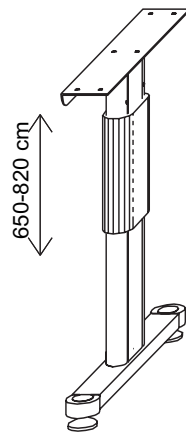

ST-LE2

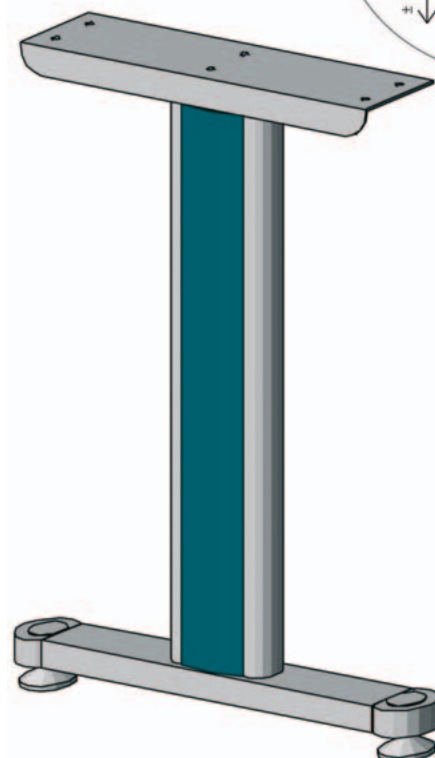
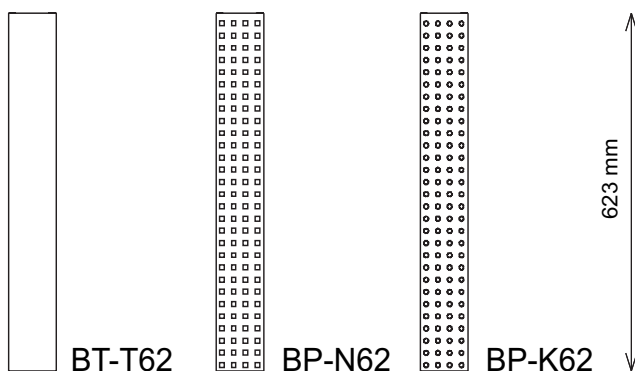

A lábak végein speciális műszaki műanyagból készült, állítható talpcsavarral ellátott végzáró található. Az állítható asztallábak lehetővé teszik a magasabb munkahelyek kialakítását. Külön opció a lábra szerelt géptartó, illetve a laminált vagy fém előlap, mely három féle felületben rendelhető. A Stúdió bútorcsaládhoz használható egységes gerendarendszerrel fokozott stabilitás érhető el. Segítségével további lábak felhasználása nélkül kiegészítő asztallap csatlakoztatható.

STÚDIÓ

IRODABÚTOR FÉM LÁBRENDSZER

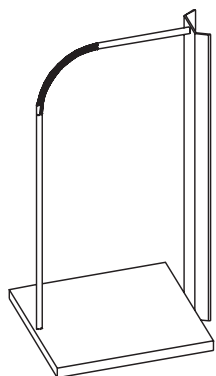
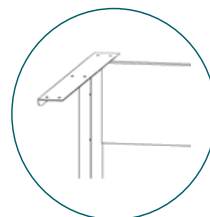
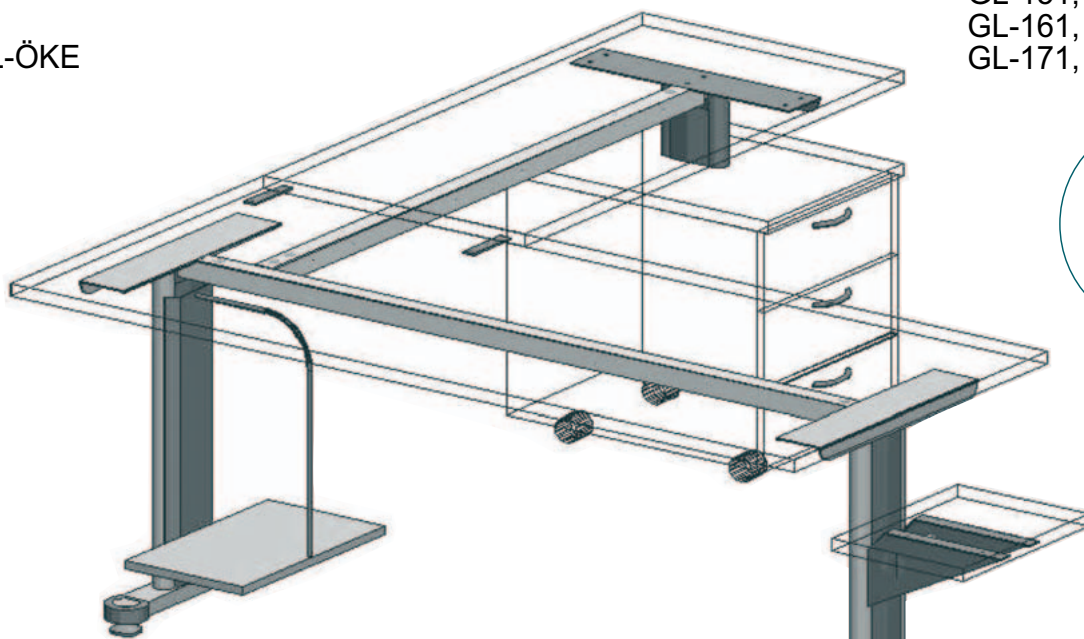
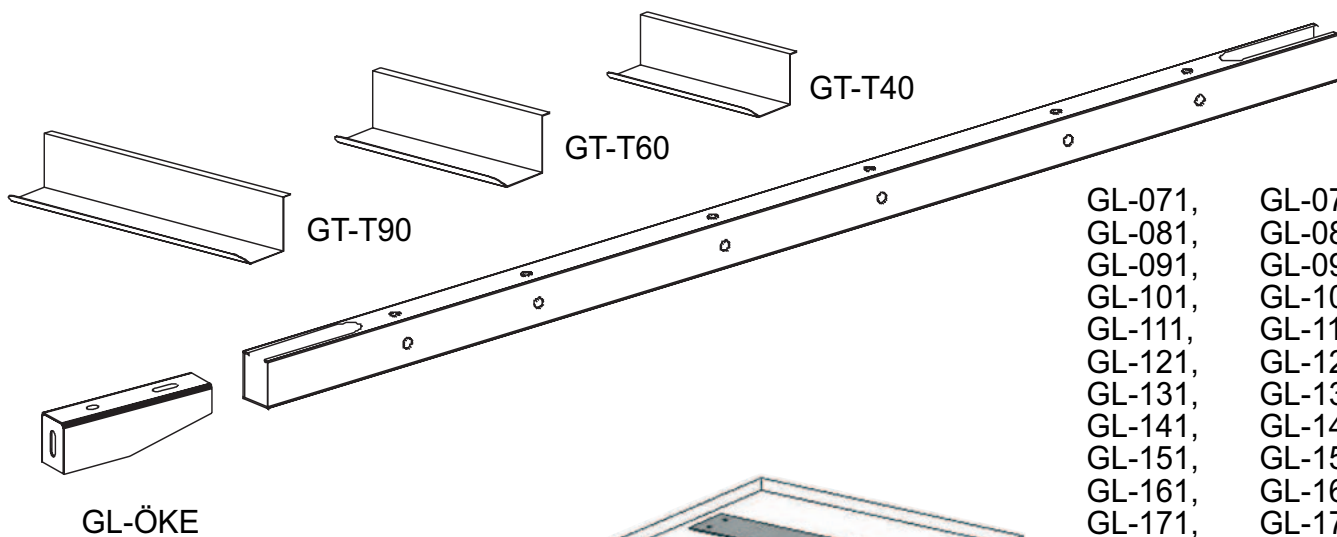

ST-TOR

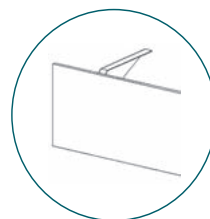
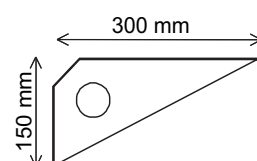
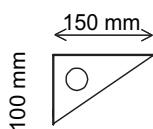
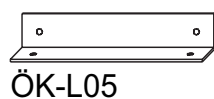
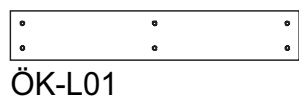

A **BISZTRO** lábrendszer három féle – egy, három, illetve hat csöves – variációja 42,4 mm átmérőjű fémcső szerkezetre épül, mely két féle magasságban rendelhető. Alapja egy fémm nyomott burkolattal gyártott talplemez, melynek magassága bútorszintező segítségével állítható. Ez a talplemez két féle méretben, 45 illetve 60 cm átmérővel igényelhető, a ráhelyezett asztallap méretétől függően. A csövek közé illeszthető fémlemezek, három fajta betéttel kaphatók.

BISZTRO

IRODABÚTOR FÉM LÁBRENSZER

