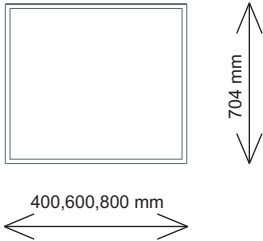
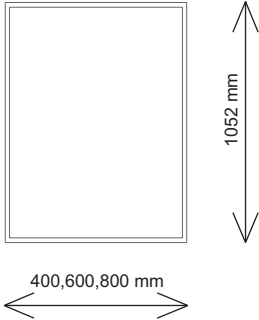
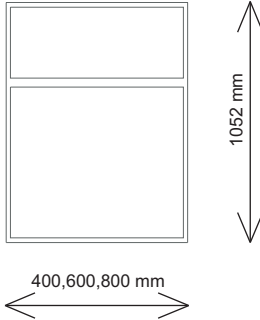
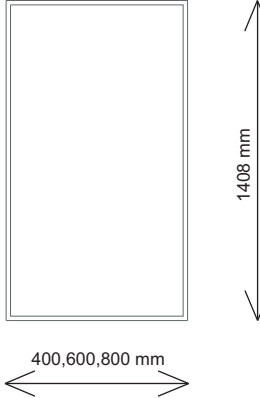
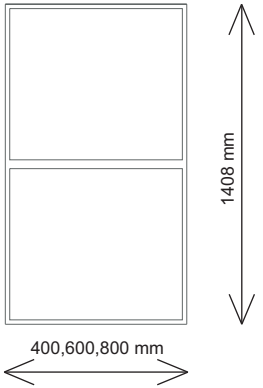
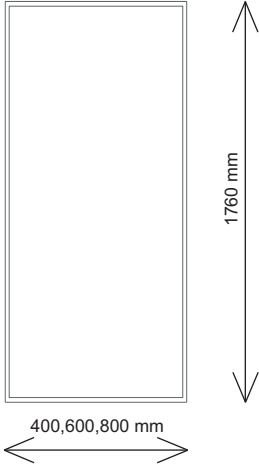
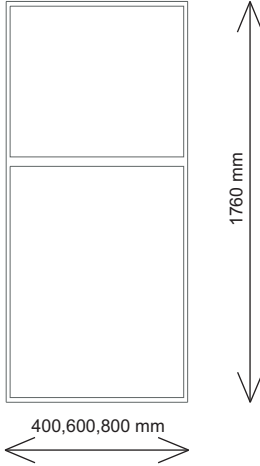
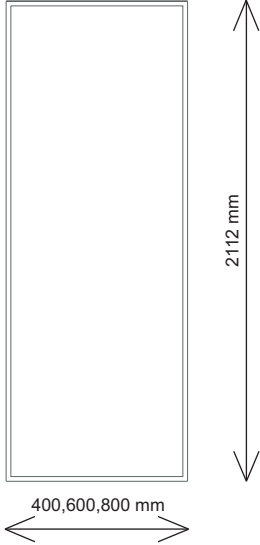
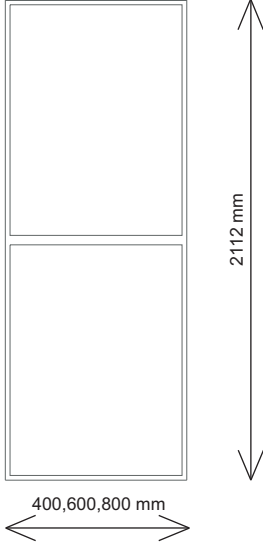
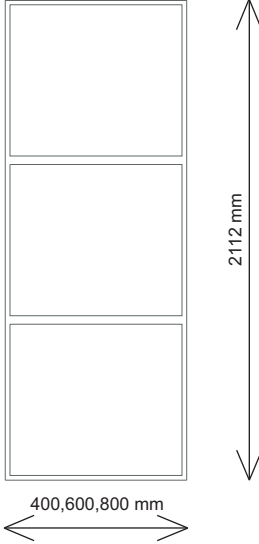
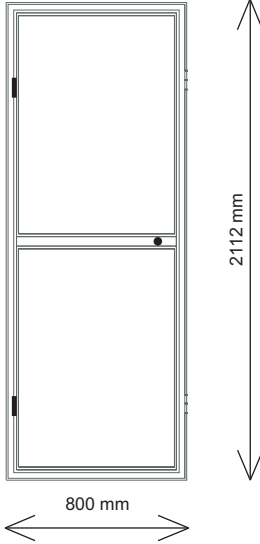
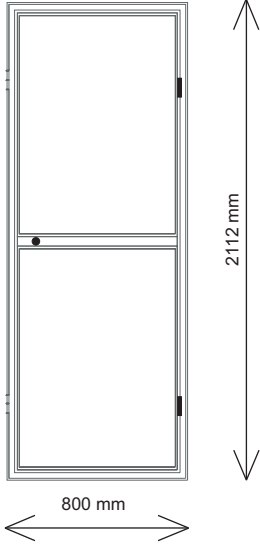

A **térelválasztó rendszer** termékcsalád lehetőségek tárházát kínálja az érdeklődőknek. Gazdag, jól variálható elemei lehetővé teszik a több fős munkahelyek kellemes kialakítását. A bútorokhoz igazodó méret és szín választék minden igényt kielégít. Segítségével könnyedén hozhatunk létre egy-, vagy több fős munkahelyszigeteket esetleg teljesen elszeparált, ajtóval ellátott munkafülkéket, melyek a hatékonyabb munkavégzést szolgálják.

# TÉRELVÁLASZTÓ

## IRODAI FÉM TÉRELVÁLASZTÓ RENDSZER

<p><b>T2R-40/60/80</b></p>  <p>400,600,800 mm</p> <p>704 mm</p>	<p><b>T3R-40/60/80</b></p>  <p>400,600,800 mm</p> <p>1052 mm</p>	<p><b>T3R-41/61/81</b></p>  <p>400,600,800 mm</p> <p>1052 mm</p>	<p><b>T4R-40/60/80</b></p>  <p>400,600,800 mm</p> <p>1408 mm</p>
<p><b>T4R-41/61/81</b></p>  <p>400,600,800 mm</p> <p>1408 mm</p>	<p><b>T5R-40/60/80</b></p>  <p>400,600,800 mm</p> <p>1760 mm</p>	<p><b>T5R-41/61/81</b></p>  <p>400,600,800 mm</p> <p>1760 mm</p>	<p><b>T6R-40/60/80</b></p>  <p>400,600,800 mm</p> <p>2112 mm</p>
<p><b>T6R-41/61/81</b></p>  <p>400,600,800 mm</p> <p>2112 mm</p>	<p><b>T6R-42/62/82</b></p>  <p>400,600,800 mm</p> <p>2112 mm</p>	<p><b>TA80B</b></p>  <p>800 mm</p> <p>2112 mm</p>	<p><b>TA-80J</b></p>  <p>800 mm</p> <p>2112 mm</p>

# TÉRELVÁLASZTÓ

## IRODAI FÉM TÉRELVÁLASZTÓ RENDSZER

A hely adottságait figyelembe véve a térelválasztó elemek nem csak asztalhoz-, falhoz rögzítve, hanem fordulókkal, illetve ajtós elemmel akár önállóan is megállnak. A rendszer a fémváz osztatás nélküli, vagy vízszintesen osztott keretből és az ezekbe illeszthető üveg, melaminos illetve kárpitozott betétekből áll. A minél jobb és akár többszöri felhasználást szolgálja, hogy a csavaros kötéseknek köszönhetően a „falak” sérülésmentesen szétbonthatók, ami a későbbiekben egy másik kombináció összeállítását teszi lehetővé.

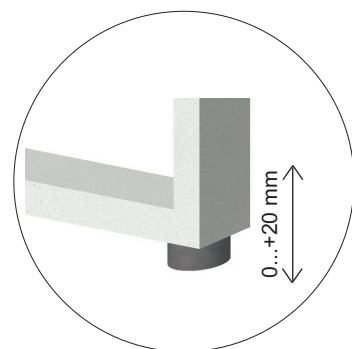
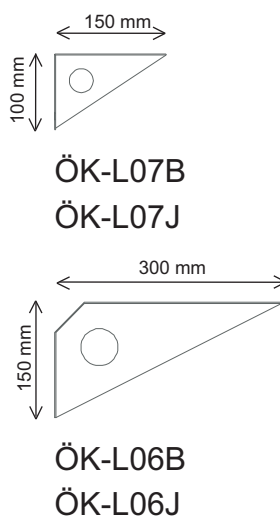
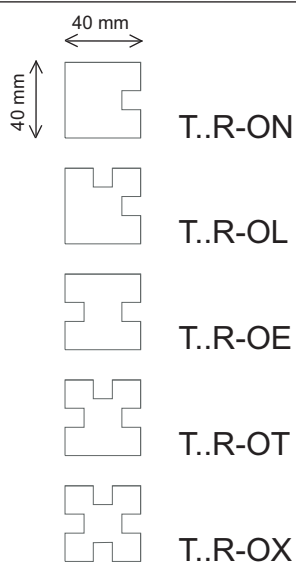
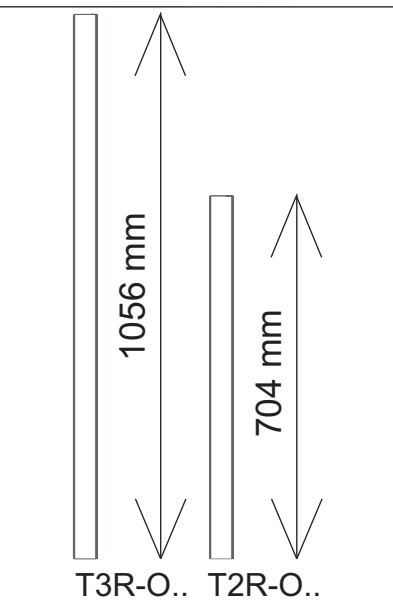
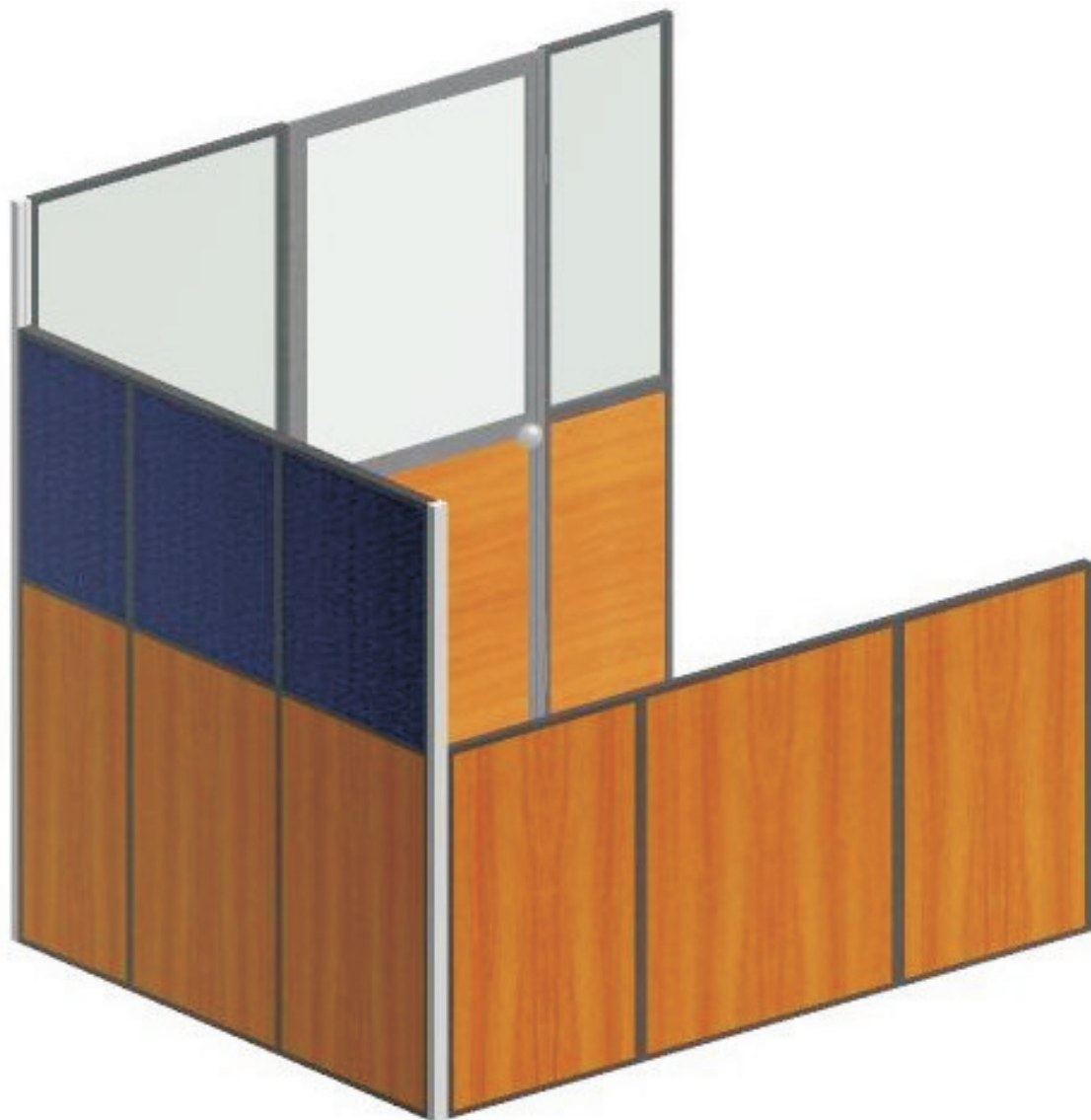
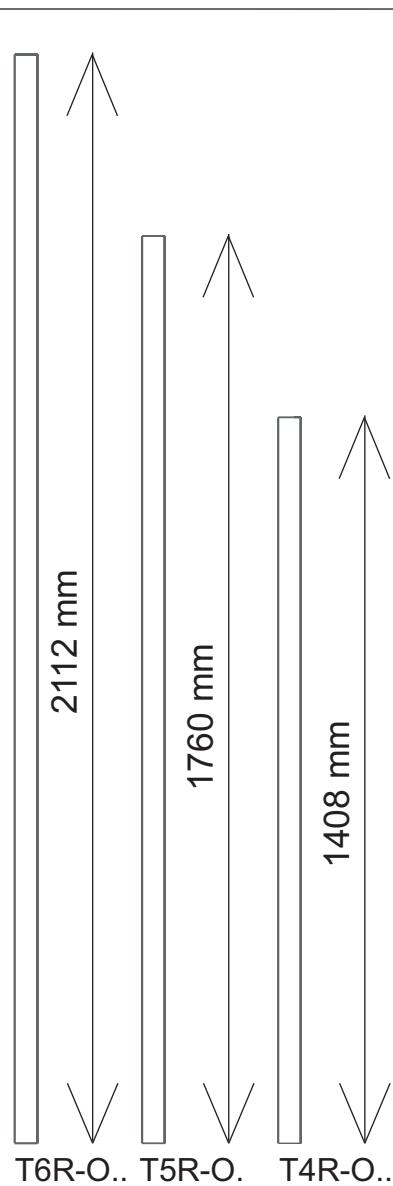

A **repció pultoknál** az asztallapig érő csövek 72cm magasak, a rátétpult 34cm magas, de ez csak irányadó, mivel bármilyen igény kialakítására van lehetőség.

Az asztali paravánok csövei fúrhatók, vagy satuval rögzíthetők az asztallapra. Elválasztó elemként leggyakrabban kárpitos tűzhető betétet javasolunk, de természetesen bútorlap, vagy szükség szerint üvegbetét is alkalmas a különválasztásra.

# PARAVÁN

## IRODAI FÉM PARAVÁN RENDSZER

### SOLO pult építő elemek

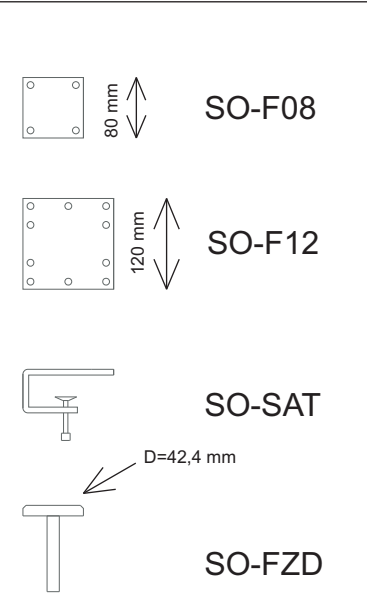
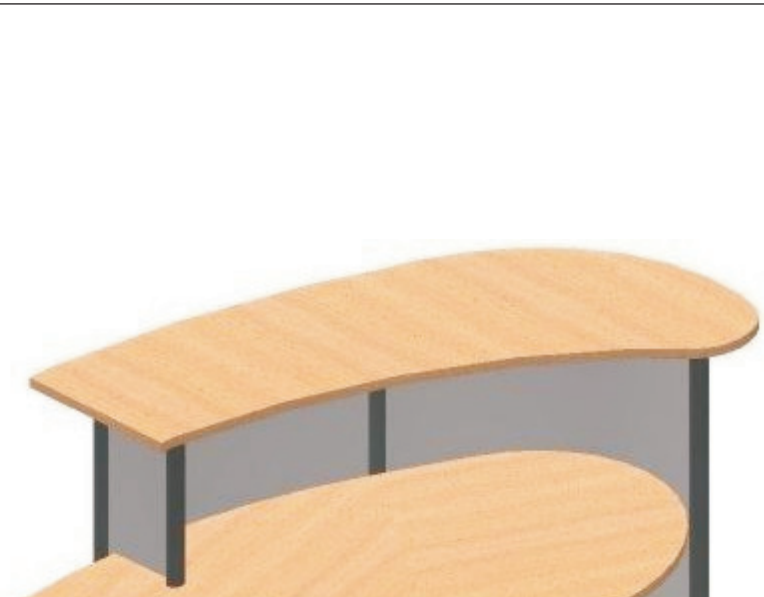
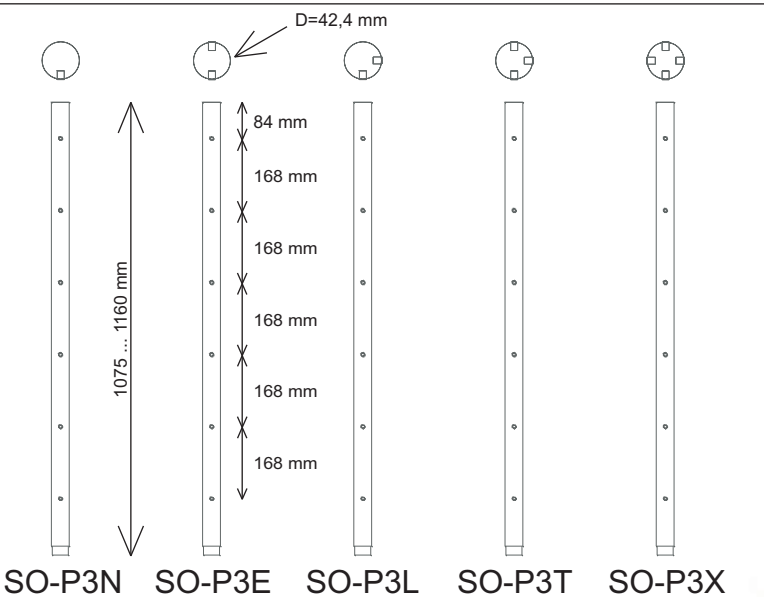
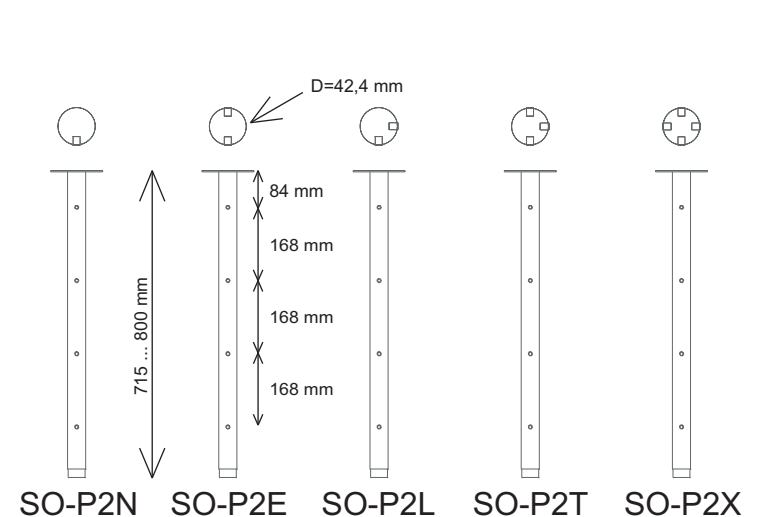
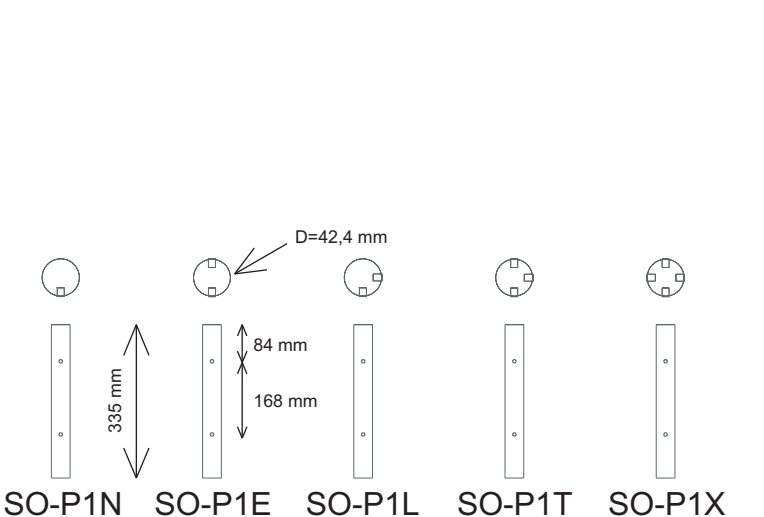

A **SOLO-paravánrendszer** egy sokoldalú termékcsalád, mely nagy variációs lehetőséget kínál egy cég arculatához igazodó recepciós pult kialakítására, valamint tételválasztásra. Elkülöníthetünk így például egy tárgyalót, vagy egyterű irodák munkahely-szigeteit egymástól, sőt a SOLO-rendszerrel építhető asztali paraván alkalmas arra is, hogy az egymással szemben dolgozóknak függetlenebb, így kellemesebb munkakörülményeket biztosítsunk.

# PARAVÁN

## IRODAI FÉM PARAVÁN RENDSZER

### SOLO polc elemek

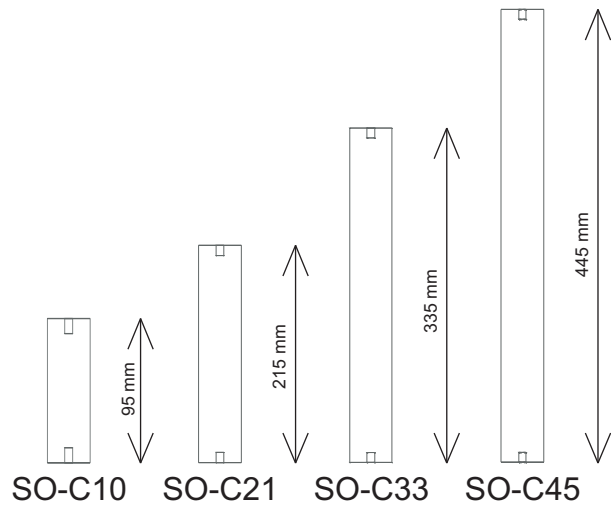

### Talpas paraván elemek

